

# Manual De Instalação

## Persiana Rolo

### **Materiais necessários:**

Uma fita métrica e um lápis

Uma furadeira

Uma chave Philips (aquela com a ponta em estrela)

O kit que veio junto com a sua persiana (suportes, parafusos e buchas)

### **SIGA OS PASSOS:**

- **1. Marcação para furação:** Com o auxílio da trena e um lápis, faça as marcações de referência para a instalação dos suportes. Considere mais 10 cm nas laterais e mais 10 cm do topo, de forma a facilitar o uso da Cortina Rolô.

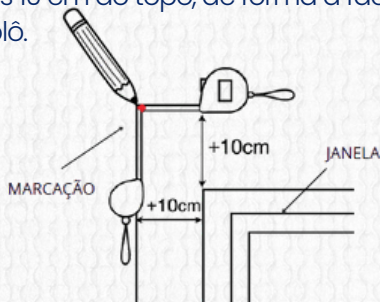

- **3. Furação dos suportes:** Depois de fazer as marcações, com uma furadeira e a broca indicada, faça os furos necessários para a fixação dos suportes.

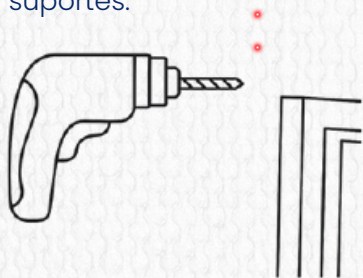

- **5. Fixação dos suportes:** Com o auxílio de uma chave phillips, fixe os suportes na bucha com os parafusos.

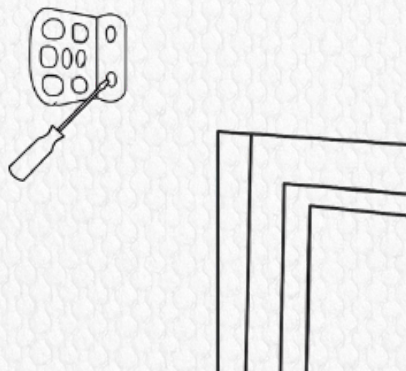

- **2. Marcação dos suportes:** Com os suportes na posição, faça as marcações dos furos com o auxílio de um lápis. Encaixe a cortina no "L" no suporte já fixado antes de marcar o segundo suporte, afim de evitar erros de marcação.

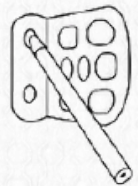

- **4. Encaixe das buchas:** Com o auxílio de um martelo, instale as buchas nos furos.



- **6. Encaixe lado A:** Encaixe o lado A da cortina no suporte A, encaixe os pinos e pressione para baixo para travar.

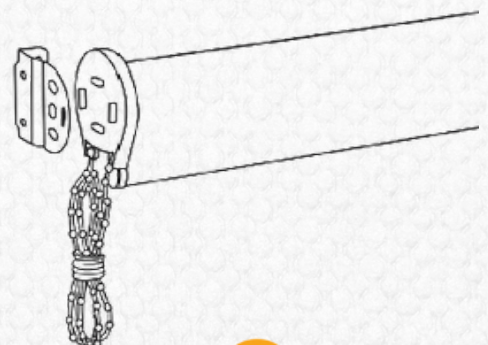

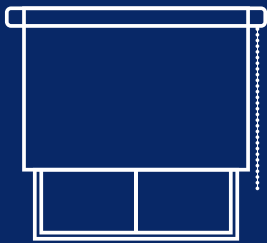

# Manual De Instalação

## Persiana Rolo

- **7. Encaixe lado B:** Para instalar o outro lado, gire do comando para que o pino retraia e fique preso. Posicione o eixo no outro suporte B e gire novamente o comando liberando o pino.

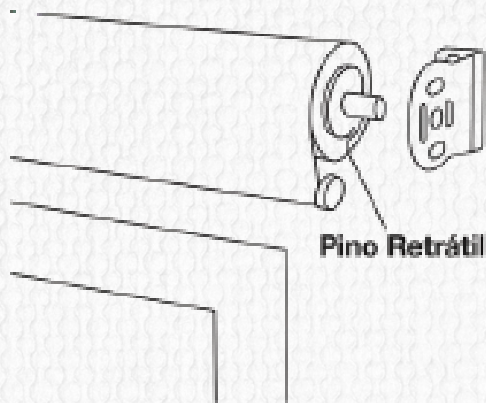

- **8. Final:** Solte o controle do comando com cuidado

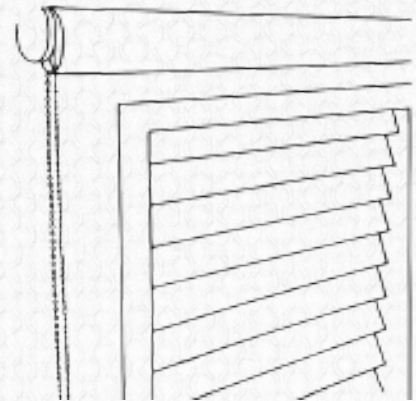

***Parabéns! Você acaba de instalar sua Cortina Rolô!***

**S**  **LTECH**  
PERSIANAS